

# Alfombras de entrada

Catálogo 21/22

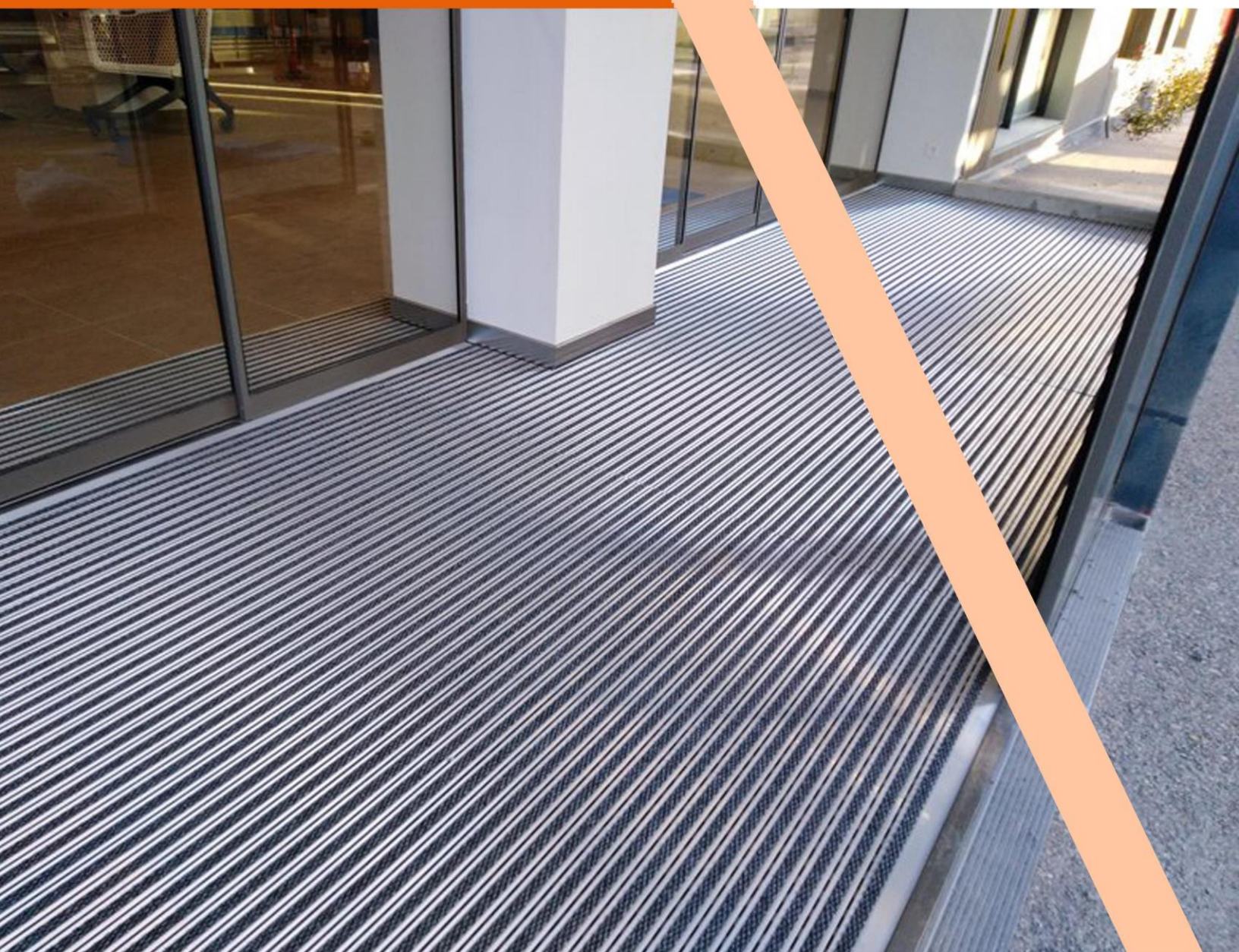





### HH 01

#### Sistema de alfombrilla de entrada de aluminio HH0

Sistema de alfombra interna que retiene la suciedad y el barro mediante perfiles de aluminio con superficie de alfombra. Este sistema duradero consta de tapetes atados con cuerdas de acero, se puede incorporar con un marco o se puede producir como un tipo de rampa colocada en una ranura específica. La profundidad es de 2 cm. Los insertos a continuación proporcionan una solución de insonorización.

##### HH01 Aluminum entrance mat system

Indoor matting system that holds dirt and mud by aluminum profiles with carpet surface. The durable mat system consisting of mats bound with one another by steel ropes can be equipped with frame or can be produced as pool type placed in a specific slot. Depth is 2 cm. Below inserts provide sound-proof solution.

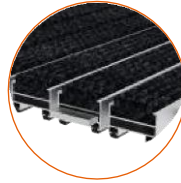
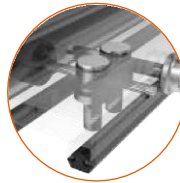
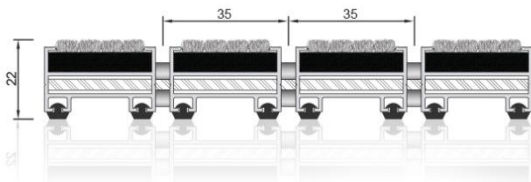
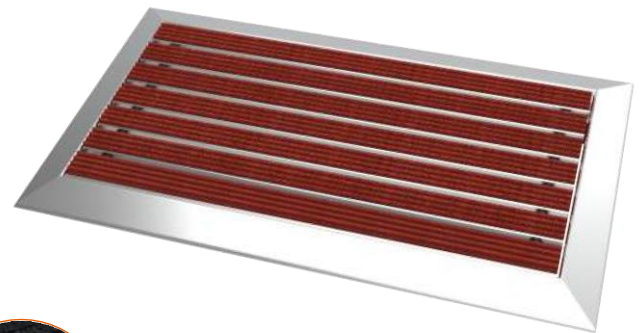

### HS 02

#### Sistema de alfombrilla de entrada de aluminio HS02

Sistema de alfombras internas alternadas con rascadores de aluminio. El sistema de alfombrillas se puede empotrar o superponer en una ranura específica. La profundidad es de 2 cm. Los insertos a continuación proporcionan una solución a prueba de ruido.

##### HS02 Aluminum entrance mat system

Indoor matting system with carpet surface and aluminum type scraper. Can be equipped with frame or can be produced as pool type placed in a specific slot. Depth is 2 cm. Below inserts provide sound-proof solution.

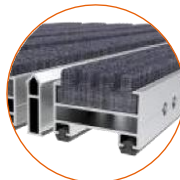
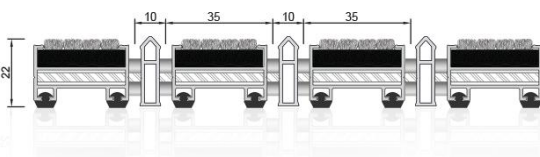

##### Colores / Colors



Negro  
Black



Gris  
Grey



Rojo  
Red



Beige  
Camel

Se puede producir en tamaños especiales. / Can be produced in special sizes

Los tipos de rampa predeterminados son / Standard frame types are (40x70), (50x80), (60x90)

#### » FLYMAT 008

Estándar  
perfil de rampa /  
Frame profile



#### » FLYMAT 026

Empotrar  
perfil de borde /  
Type edge profile

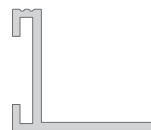

#### » MB2515

Empotrar  
Perfil de acabado  
/ Type edge profile



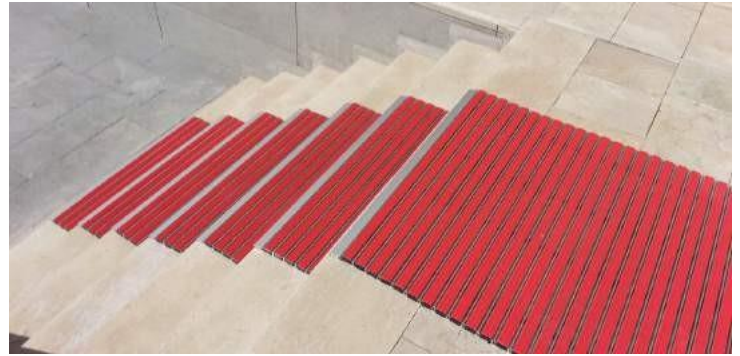

**HF 03**

**Sistema de alfombra de entrada de aluminio HF03**

Sistema de alfombrilla interna que retiene el 90% de la suciedad y el barro, compuesto por perfiles de aluminio con una superficie de alfombra alternada con raspadores tipo cepillo. Se puede producir como tapete superpuesto o empotrado. La profundidad es de 2 cm.

**HF03 Aluminum entrance mat system**

Indoor matting system that holds dirt and mud by aluminum profiles with carpet surface and brush type scraper. The durable mat system consisting of mats bound with one another by steel ropes can be equipped with frame or can be produced as pool type placed in a specific slot. Depth is 2 cm. Below inserts provide sound-proof solution.

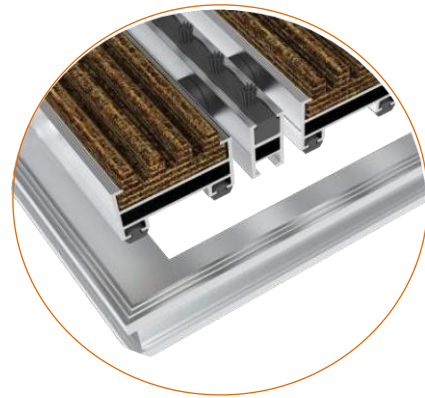
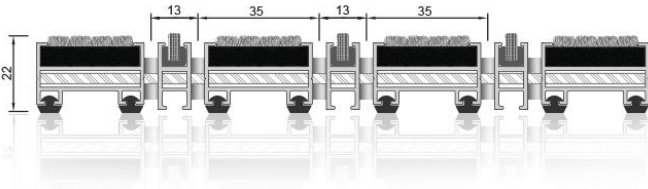

**HH 04**

**Sistema de alfombra de entrada de aluminio HF03**



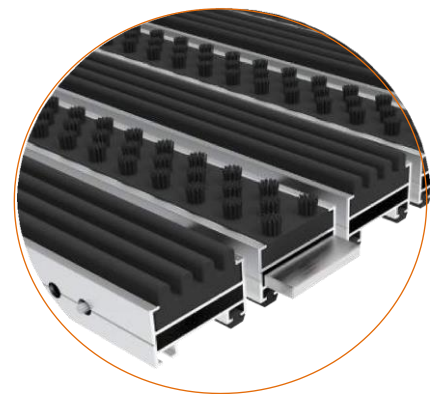
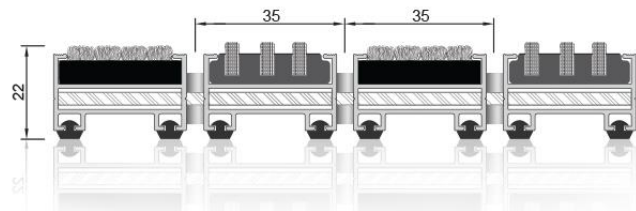

Sistema de alfombrilla interna que retiene el 90% de la suciedad y los lodos compuesto por perfiles de aluminio con una superficie de alfombra alternada con raspadores tipo cepillo. Se puede producir como tapete superpuesto o empotrado. La profundidad es de 2 cm.

**HF03 Aluminum entrance mat system**

Indoor matting system that holds dirt and mud by aluminum profiles with carpet surface and brush type scraper. The durable mat system consisting of mats bound with one another by steel ropes can be equipped with frame or can be produced as pool type placed in a specific slot. Depth is 2 cm. Below inserts provide sound-proof solution.



**Colores / Colors**

-   
**Negro**  
Black
-   
**Gris**  
Grey
-   
**Rojo**  
Red
-   
**Beige**  
Camel



## KK 06

### Sistema de alfombrilla de entrada de aluminio KK06

Sistema de alfombrilla exterior que retiene el 90% de la suciedad y el barro, fabricado con perfiles de aluminio con la superficie superior de goma. Se puede producir como tapete superpuesto o empotrado. La profundidad es de 2 cm.

#### KK06 Aluminum entrance mat system

Outdoor matting system that holds dirt and mud by aluminum profiles with carpet surface and brush type scraper. The durable mat system consisting of mats bound with one another by steel ropes can be equipped with frame or can be produced as pool type placed in a specific slot. Depth is 2 cm. Below inserts provide sound-proof solution.

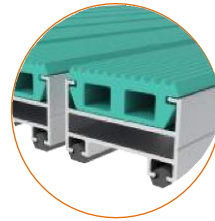
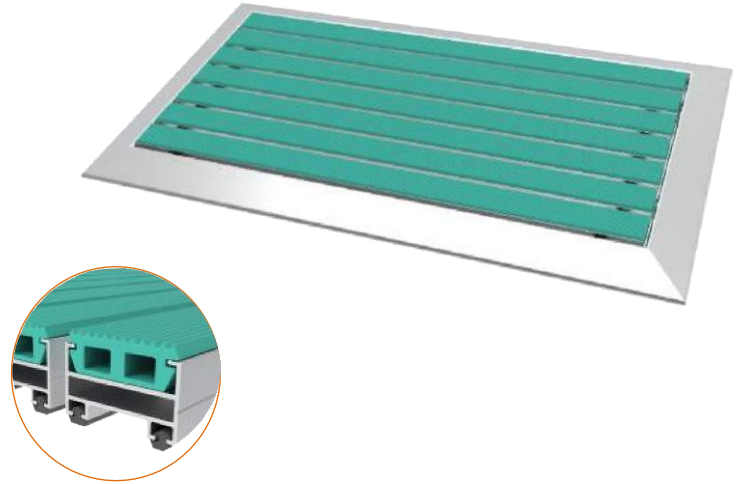
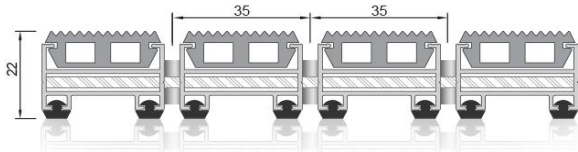

## KS 07

### Sistema de alfombrilla de entrada de aluminio KS 07

Sistema externo de alfombrillas de goma alternadas con rascadores de aluminio. El sistema de alfombrillas se puede empotrar o superponer en una ranura específica. La profundidad es de 2 cm. Los insertos proporcionan una solución a prueba de ruido.

#### KS07 Aluminum entrance mat system

Outdoor matting system with carpet surface and aluminum type scrapers. Can be equipped with frame or can be produced as pool type placed in a specific slot. Depth is 2 cm. Below inserts provide sound-proof solution.

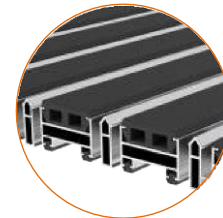
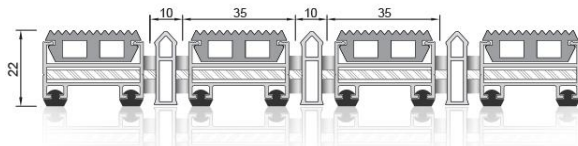

## KF 07

### Sistema de alfombra de entrada de aluminio HF07

Sistema de alfombrilla exterior que retiene el 90% de la suciedad y del barro, formado por perfiles de aluminio con una superficie superior de goma alternada con raspadores tipo cepillo. Se puede producir como tapete superpuesto o empotrado. La profundidad es de 2 cm.

#### HF03 Aluminum entrance mat system

Outdoor matting system that holds dirt and mud by aluminum profiles with carpet surface and brush type scraper. The durable mat system consisting of mats bound with one another by steel ropes can be equipped with frame or can be produced as pool type placed in a specific slot. Depth is 2 cm. Below inserts provide sound-proof solution.



Los colores gris y negro son estándar, también se pueden producir en varios colores.  
Grey and black colors are standard can also be produced as various colours

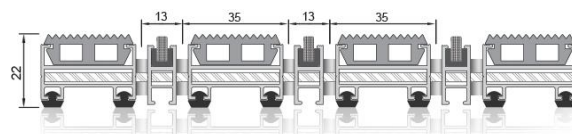



**KF 08**

**Sistema de alfombra de entrada de aluminio HF08**

Sistema de alfombrilla exterior que retiene el 90% de la suciedad y de humedad formado por perfiles de aluminio con una superficie de goma alternada con una superficie de cepillo. Se puede producir como tapete superpuesto o empotrado. La profundidad es de 2 cm con cables de bloqueo insonorizados.

**HF08 Aluminum entrance mat system**

Outdoor matting system that holds dirt and mud by aluminum profiles with rubber inserted and brush type top surface. The durable mat system consisting of mats bound with one another by steel ropes can be equipped with frame or can be produced as pool type placed in a specific slot. Depth is 2 cm. Below inserts provide sound-proof solution.

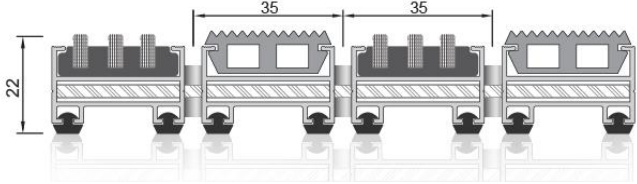

**KF 09**

**Sistema de alfombrilla de entrada de aluminio KF09**

Sistema de alfombrilla exterior compuesto por perfiles de aluminio con superficie de cepillado. Se puede producir como tapete superpuesto o empotrado. La profundidad es de 2 cm con cables de bloqueo insonorizados.

**KK06 Aluminum entrance mat system**

Outdoor matting system that holds dirt and mud by aluminum profiles with carpet surface and brush type top surface. The durable mat system consisting of mats bound with one another by steel ropes can be equipped with frame or can be produced as pool type placed in a specific slot. Depth is 2 cm. Below inserts provide sound-proof solution.

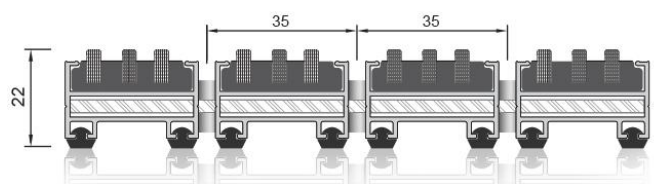



**HH 05**

**Sistema de alfombra de entrada de aluminio HH05**

Sistema de alfombra interna que retiene la suciedad y el barro, mediante perfiles de aluminio con una gran superficie de alfombra. Este sistema duradero consta de tapetes unidos por cuerdas de acero que pueden empotrarse o superponerse, se puede colocar en una ranura específica. La profundidad es de 2 cm. Los insertos a continuación proporcionan una solución de insonorización.

**HH05 Aluminum entrance mat system**

Indoor matting system that holds dirt and mud by aluminum profiles with wide carpet surface. The durable mat system consisting of mats bound with one another by steel ropes can be equipped with frame or can be produced as pool type placed in a specific slot. Depth is 2 cm. Below inserts provide sound-proof solution.

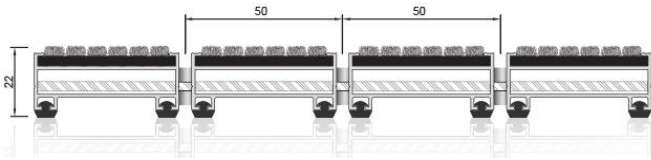

**HH 06**

**Sistema de alfombra de entrada de aluminio HH 06**

Sistema de alfombras internas con gran superficie de alfombra alternadas con rascadores de aluminio. El sistema de alfombras se puede empotrar o superponer en una ranura específica. La profundidad es de 2 cm. Los insertos a continuación proporcionan una solución a prueba de ruido.

**HH06 Aluminum entrance mat system**

Indoor matting system with carpet surface and aluminum type scrapers. Can be equipped with frame or can be produced as pool type placed in a specific slot. Depth is 2 cm. Below inserts provide sound-proof solution.

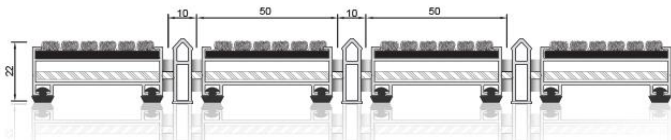

**HH 07**

**Sistema de alfombra de entrada de aluminio HH07**

Sistema de moqueta exterior que retiene el 90% de la suciedad y la humedad, fabricado con perfiles de aluminio con una amplia superficie de moqueta alternada con tiras de cepillo. Se puede producir como tapete superpuesto o empotrado. La profundidad es de 2 cm con cables de bloqueo insonorizados.

**HH07 Aluminum entrance mat system**

Outdoor matting system that holds dirt and mud by aluminum profiles with wide carpet inserted and brush type scrapers. The durable mat system consisting of mats bound with one another by steel ropes can be equipped with frame or can be produced as pool type placed in a specific slot. Depth is 2 cm. Below inserts provide sound-proof solution.

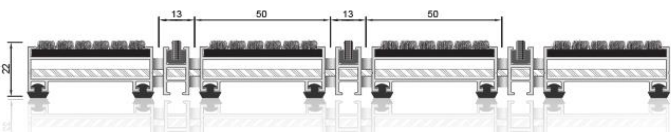

Colores / Colors





**T01**

**Sistema de alfombrilla de entrada de aluminio de la serie delgada T01**

Sistema de tapete interior plegable y duradero con gran superficie de alfombra que atrapa fácilmente la suciedad gracias a su baja altura y perfiles de conexión de PVC perforados. 12 mm de altura se pueden producir como alfombrillas empotradas o superpuestas.

**T01 Thin Series Carpet top surface entrance mat system**

Rollable and durable indoor matting system that holds dirt and mud by low height and perforated PVC connection profiles. Depth is 12mm. Can be produced poll type and frame type.

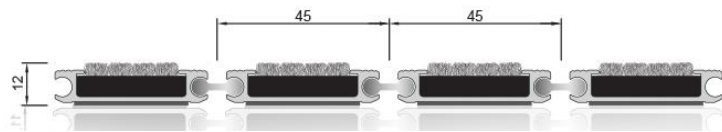

**T02**

**Sistema de alfombra de entrada de aluminio serie delgada T02**

Sistema de alfombra interior plegable y duradero con gran superficie de alfombra, alternada con rampas que atrapan fácilmente la suciedad gracias a su baja altura y perfiles de conexión de PVC perforados. 12 mm de altura se pueden producir como alfombrillas empotradas o superpuestas.

**T02 Thin Series Carpet top surface entrance mat system with scrapers**

Rollable and durable indoor matting system that holds dirt and mud by low height and perforated PVC connection profiles. Depth is 12mm. Can be produced poll type and frame type.

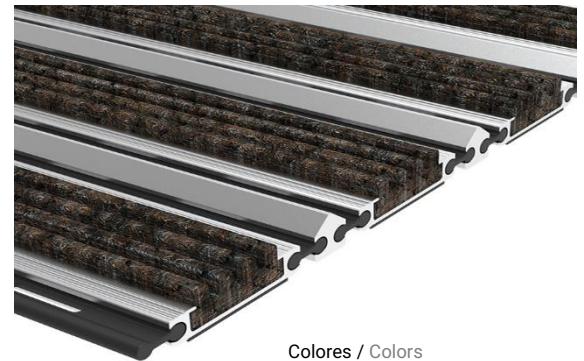
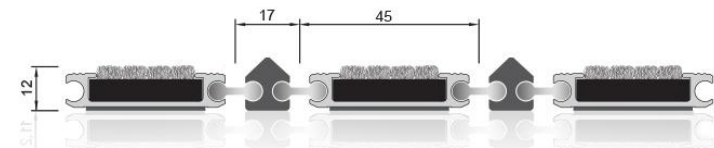

Colores / Colors

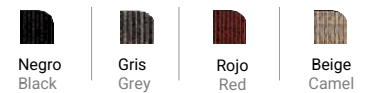

**» FLYMAT 022**

serie delgada  
perfil de rampa /  
Thin series Frame  
profile



**» FLYMAT 027**

Insertar serie delgada  
Perfil / Thin series pool  
type edge profile



**» MB2515**

serie delgada  
Perfil de acabado /  
Thin series type edge  
profile





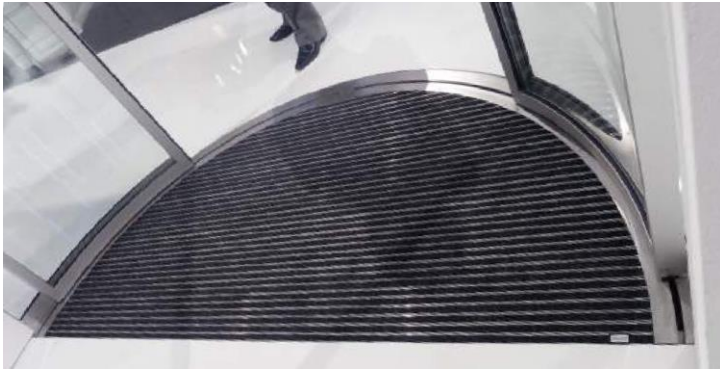

**T03**

**Sistema de alfombrilla de entrada de aluminio T03 - Serie delgada**

Sistema de alfombra interior plegable y duradero con gran superficie de alfombra alternada con tiras de cepillo que atrapan fácilmente la suciedad gracias a su baja altura y a los perfiles de conexión de PVC perforados. La profundidad es 12 mm, se pueden producir como alfombrillas empotradas o superpuestas.

**T03 Thin Series Carpet top surface entrance mat system with brush scrapers**

Rollable and durable indoor matting system that holds dirt and mud by low height and perforated PVC connection profiles. Depth is 12mm. Can be produced poll type and frame type.

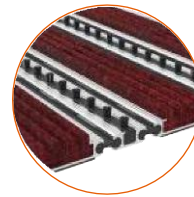
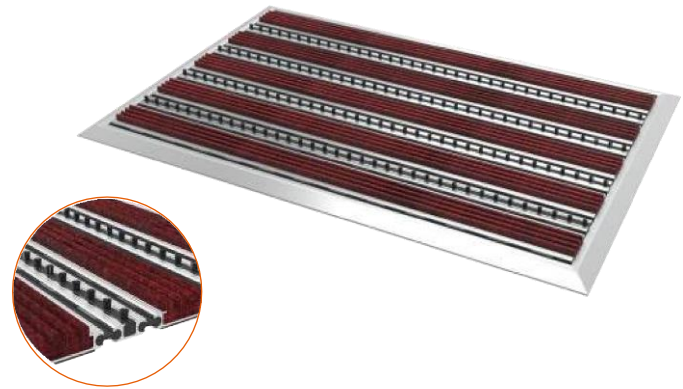
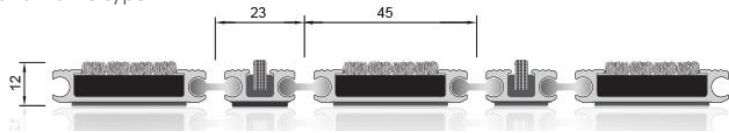

**T04**

**Sistema de alfombrilla de entrada de aluminio T04 - Serie delgada**

Sistema de tapete interno con superficie de alfombra alterna con superficie de cepillo. Adecuado para tráfico de peatones pesado que atrapa fácilmente la suciedad gracias a su baja altura.

**T04 Thin Series Carpet and brush top surface entrance mat system**

Rollable Suitable for heavy pedestrian traffic indoor matting system that holds dirt and mud by carpet and brush top surfaces.

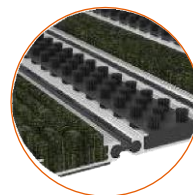
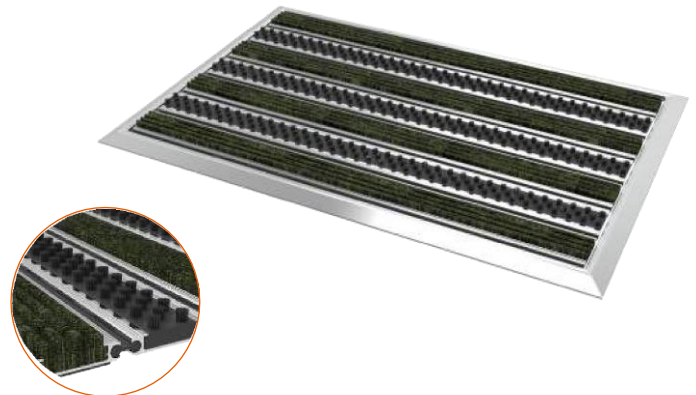
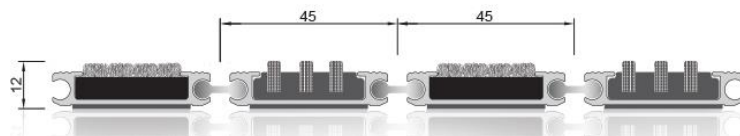



**T05**

**Sistema de alfombra de entrada de aluminio T05 - Serie delgada**

Sistema de alfombra exterior con superficie de goma alternada con tiras de cepillo. Sistema decorativo y duradero que retiene la suciedad y la humedad del calzado.

T05 Thin series rubber inserted surface with brush type scrapers entrance mat system

Decorative and durable outdoor matting system that holds dirt and mud by brush type scrapers and rubber inserted surfaces.

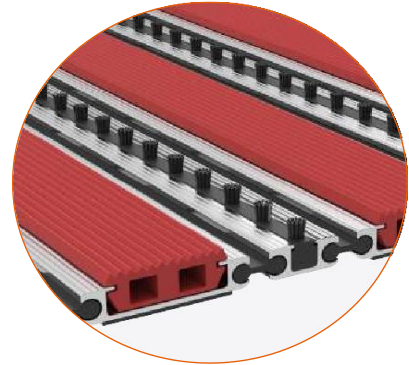
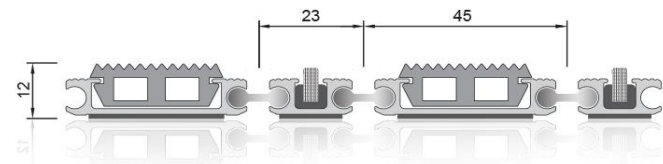

**T06**

**Sistema de alfombra de entrada de aluminio T06 - Serie delgada**

Sistema de alfombra exterior con superficie de goma. Sistema decorativo y duradero que retiene la suciedad y la humedad del calzado gracias a su baja altura y perfiles de conexión de PVC.

T06 Thin series rubber inserted surface with brush type scrapers entrance mat system

Decorative and durable outdoor matting system that holds dirt and mud by brush type scrapers and rubber inserted surfaces.

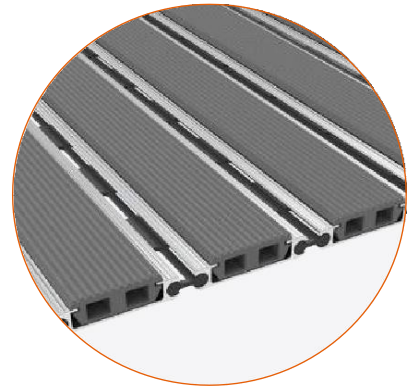
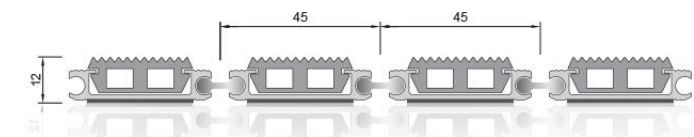

**T07**

**Sistema de alfombra de entrada de aluminio T07 - Serie delgada**

Sistema de alfombra exterior con superficie de goma alternada con raspadores. Sistema decorativo y duradero que retiene la suciedad y la humedad del calzado gracias a su baja altura y a los perfiles de conexión de PVC.

T07 Thin series rubber inserted surface with scrapers entrance mat system

Suitable for heavy pedestrian traffic outdoor matting system that holds dirt and mud by brush type scrapers and rubber inserted surfaces.

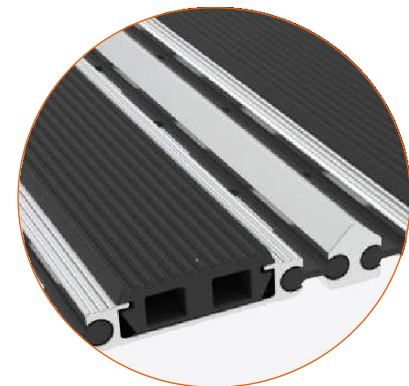
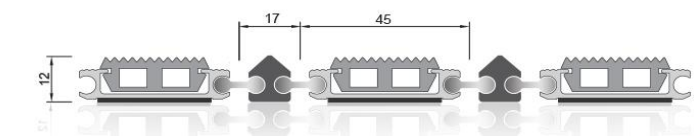



## T08

### Sistema de alfombra de entrada de aluminio T08 - Serie delgada

Sistema de alfombra externa con superficie de goma alternada con superficies de cepillo. Sistema resistente y duradero apto para zonas fangosas y sucias.

T08 Thin series rubber inserted and brush surface entrance mat system

Strong and durable outdoor matting system that suitable for muddy and dirty areas.

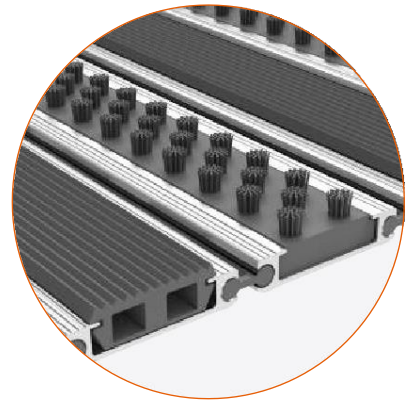
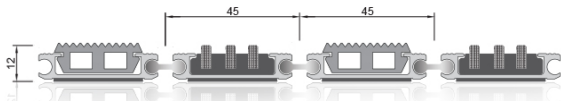

## T09

### Sistema de alfombra de entrada de aluminio T08 - Serie delgada

Sistema de alfombra externa de superficie de goma alternada con superficies de cepillo. Sistema resistente y duradero apto para zonas fangosas y sucias.

T08 Thin rubber inserted and brush surface entrance mat system

Suitable for heavy pedestrian traffic outdoor matting system that suitable for muddy and dirty areas.

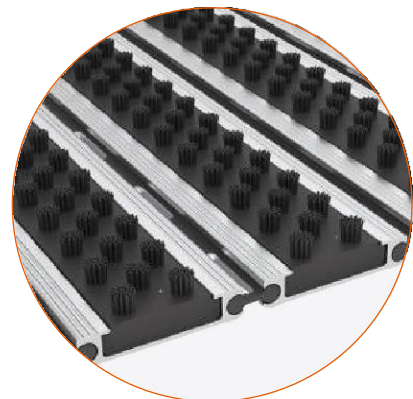
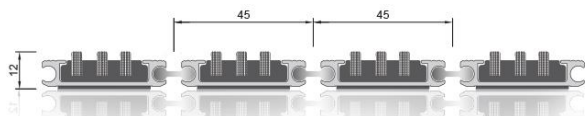





» FLYMAT 008  
serie estándar  
perfil de rampa /  
Frame profile

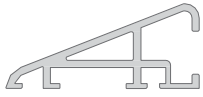

» FLYMAT 022  
serie delgada  
perfil de rampa /  
Thin series Frame profile



» FLYMAT 026  
Empotrar  
Perfil de borde /  
type edge profile

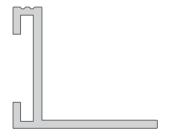

» FLYMAT 027  
Insertar series delgada  
perfil de borde / Thin  
series pool type edge  
profile



» MB2515  
serie delgada  
Perfil de acabado / Thin  
series type edge profile

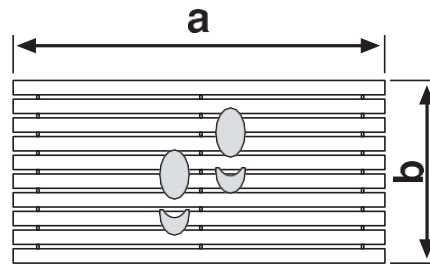

a. Ancho / width  
b. Medición de la distancia recorrida  
(longitud) / Measurement of walking distance

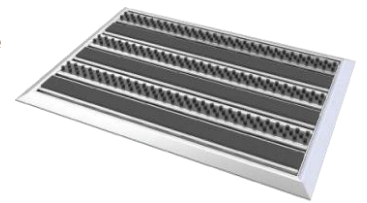

Tipos de elección / Order type choice

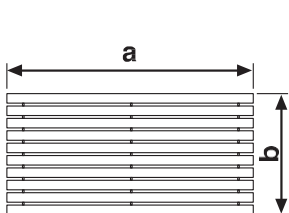

Tipo 1 / Type  
Incorporado / Pool type

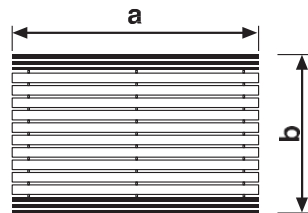

Tipo 3 / Type  
Perfil de rampa doble /  
Double edge profile

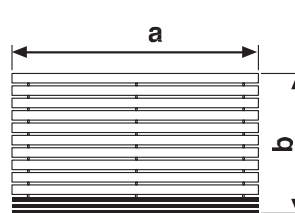

Tipo 2 / Type  
perfil de rampa simple /  
Single edge profile

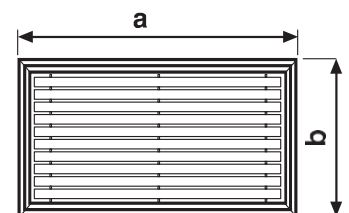

Tipo 4 / Type  
Tipo de marco /  
Frame type

**1- Zona: más sucia**

Primero, la mayor parte de la suciedad se limpia con la ayuda de superficies de goma y un cepillo. Estos tipos de sistemas de alfombras de entrada son adecuados para entornos al aire libre.

**1- Zone: Rough dirt zone**

Firstly, rough dirty cleared with the help of rubber and brush surfaces. These types of entrance mat systems are suitable for outdoors

**2- Zona: suciedad intermedia:**

La suciedad media restante se limpia con la ayuda de superficies de goma y cepillo. Estos tipos de sistemas de alfombrillas de entrada son adecuados para entornos interiores y exteriores.

**2. Zone: Fine dirt zone:**

Fine dirty cleared with the help of rubber and brush surfaces. These types of entrance mat systems are suitable for outdoors and indoors

**3. Zona: de humedad:**

Los residuos de suciedad y humedad se eliminan con la ayuda de las superficies de las alfombras. Esto evita huellas y asegura una entrada limpia.

**3. Humidity Zone:**

Remaining dirt are and moisture are removed with the help of carpet surfaces. This prevents footprints and ensures a clean entrance.

